



# Zamówienie: rolety nadstawne VEGAS REVO



Lp	Model rolety REVO	Wymiary całkowite łącznie ze skrzynką i prowadnicami		Ilość sztuk	Rozmiar skrzynki 16,5 20,5 26	Kolor i rodzaj skrzynki				Kolor klapy rewizyjnej	Rodzaj i kolor profilu	Kolor prowadnic	Kolor listwy dolnej	Rodzaj napędu			Obsługa (patrz od wewnątrz)		Profil adaptacyjny	Informacje dodatkowe
		szerokość cm	wysokość cm			przód		tył						kolor związca i taśmy		Silnik	L	P		
						do zabudowy	gładki	do zabudowy	gładki					biel	brąz					
1	2	3	4	5	6	7	8	9	10	11	12	13	14	15	16	17	18	19	20	21
1	R205	150	170	2	16,5		antracyt	x		antracyt	M328 antracyt	antracyt	antracyt			X		X	AP6	silnik radiowy, 2 piloty 1kanałowe

przykład wypełnionego zamówienia

przykład wypełnionego zamówienia

przykład wypełnionego zamówienia

przykład wypełnionego zamówienia

**UWAGA: Standardowo rolety Vegas Revo wykonywane są z rewizją dolną.**

**UWAGI:**

**Kolumna 2** - prosimy wpisać odpowiedni model rolety jako symbol.

R165, R205, R205-M (z moskitierą), R260, R260-M (z moskitierą)

**Kolumna 3 i 4** - prosimy wpisać wymiary w cm **jako wymiary całkowite.**

Prosimy o podanie wymiarów razem z prowadnicami i skrzynką.

**Kolumna 5** - prosimy wpisać ilość sztuk rolet.

**Kolumna 6** - prosimy wpisać rozmiar skrzynki.

Dostępne rozmiary w cm: 16,5cm, 20,5cm oraz 26cm

**Kolumna 7 do 10** - prosimy wpisać kolor i rodzaj skrzynki wg wzornika oklein Vegas Revo.

"Do zabudowy" oznacza ryflowaną stronę profilu, która zostanie zabudowana.

"Gładki" oznacza gładką stronę profilu, która pozostanie widoczna.

**Kolumna 11** - prosimy wpisać kolor klapy rewizyjnej wg wzornika oklein Vegas Revo.

**Kolumna 12** - prosimy wpisać rodzaj i kolor profilu wg wzornika.

**Kolumna 13** - prosimy wpisać kolor prowadnic wg wzornika oklein Vegas Revo.

**Kolumna 14** - prosimy wpisać kolor listwy dolnej.

**Kolumna 15 do 17** - prosimy zaznaczyć "X" odpowiedni rodzaj napędu (w tym kolor związca i taśmy - jeśli dotyczy).

**Kolumna 18 i 19** - prosimy zaznaczyć "X" stronę obsługi (**patrz od wewnątrz**).

**Kolumna 20** - prosimy wpisać symbol profilu adaptacyjnego.

UWAGA: dobór wstępny profilu wymaga każdorazowo praktycznego sprawdzenia na ramie okna.

**Kolumna 21** - prosimy wpisać dodatkowe uwagi dotyczące zamówienia, np.:

związec wewnętrzny do 9m, związec z korbą, przełącznik klawiszowy lub kluczykowy,

silnik radiowy, silnik NHK + wyjście korby, silnik z przeciążeniem, rodzaj pilota, wieszaki blokujące,

stopki do prowadnic, odbojniki, dodatkowe kotwy montażowe, prowadnice dłuższe o 2cm, rewizja czołowa

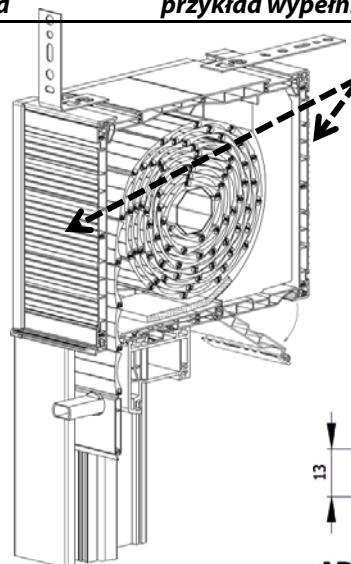

**Kolumna 7 do 10:**  
Rodzaj skrzynki (przód i tył)

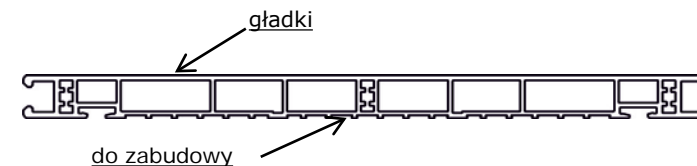

**Kolumna 20:**  
Profile adaptacyjne

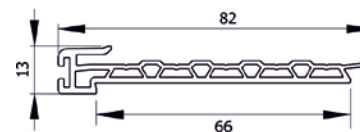

**AP-PVC** Profil adaptacyjny PVC

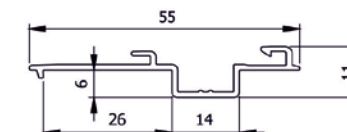

**AP6** Profil adaptacyjny 6 mm aluminium

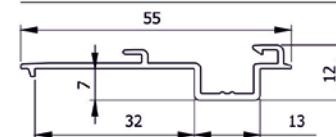

**AP7** Profil adaptacyjny 7 mm aluminium

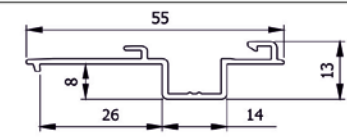

**AP8** Profil adaptacyjny 8 mm aluminium

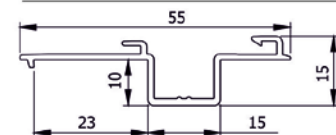

**AP10** Profil adaptacyjny 10 mm aluminium

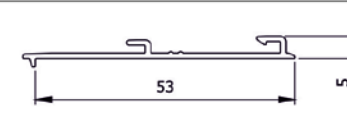

**FAP** Profil adaptacyjny płaski aluminium