

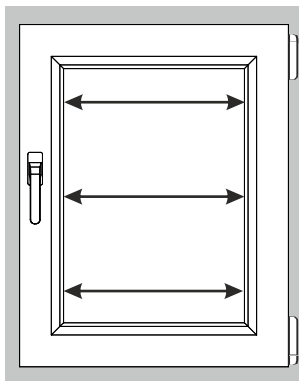

Żaluzja aluminiowa VENUS

POMIAR - przy montażu w świetle szyby do listwy przyszybowej



Szerokość światła szyby razem z uszczelkami przyszybowymi mierzona w 3 miejscach.

Wybieramy najmniejszy wymiar!

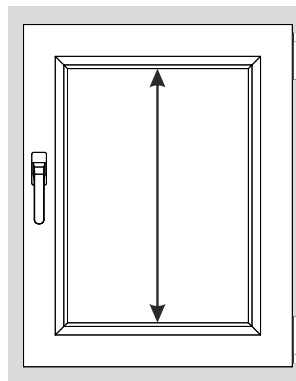

Wysokość światła szyby razem z uszczelkami przyszybowymi

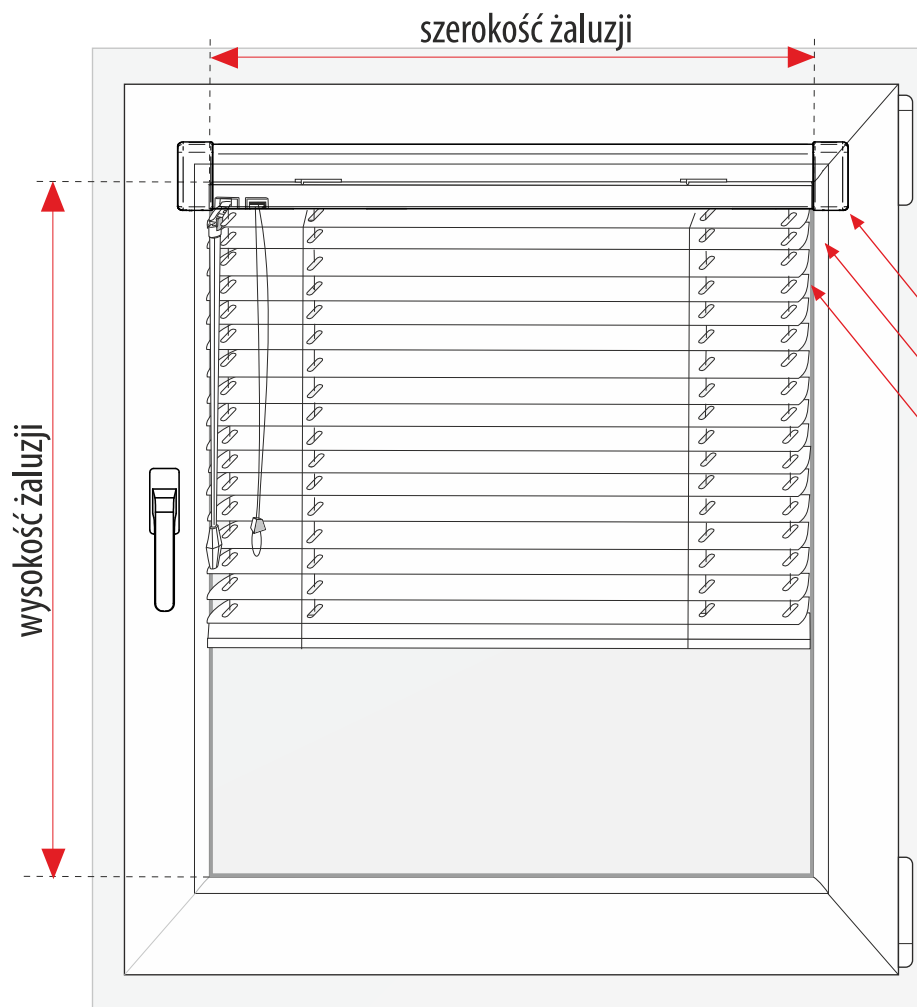

Uwaga:

szerokość lameli = zamawiana szerokość żaluzji, maskownica z bokami wystaje po ok. 25 mm z obu stron

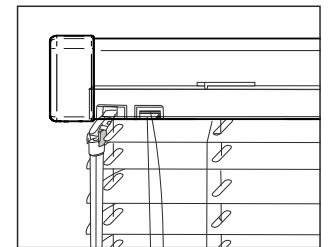

rama okna
listwa przyszybowa
uszczelka

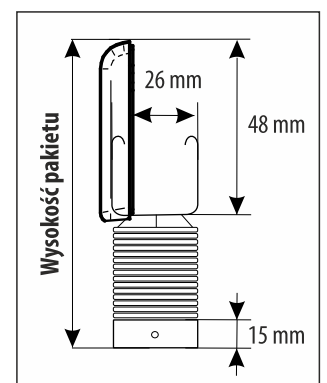

Wysokość pakietu:

25 mm + 15 mm + 130 mm
na każdy 1 m wysokości żaluzji

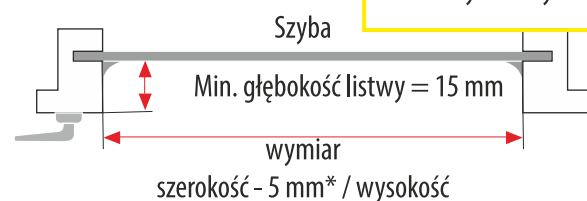
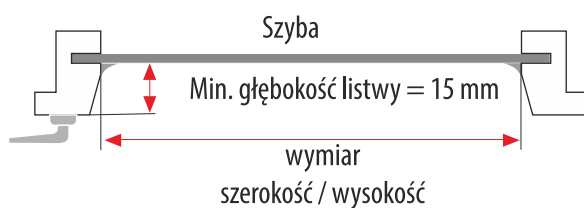

* odjęcie 5 mm od szerokości zalecane przy listwie 90°



UWAGA: Żaluzja aluminiowa może nie pozwolić na pełne otwarcie okna.



Żaluzja aluminiowa VENUS

KARTA TECHNICZNA

Żaluzja aluminiowa Venus

A - szerokość żaluzji

B - szerokość lameli = szerokość żaluzji

C - wysokość żaluzji

UWAGA: Żaluzja może zostać zamocowana do ściany oraz do sufitu, poza wnęką okienną oraz we wnęce okiennej.

UWAGA: Rysunek może zawierać opcjonalne elementy systemu.